

HDMI/USB-C スイッチャー

SUC-S31U

テクニカルガイド

Ver.1.1.0

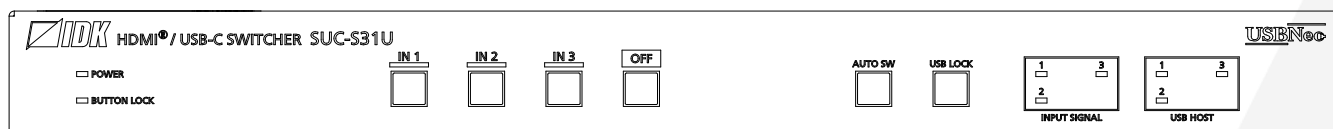

このたびは IDK 製品をお買い上げいただき、誠にありがとうございます。ご使用前に本書をお読みにになり、正しく安全にご使用ください。お読みにになった後は大切に保管してください。

- 製品のバージョンにより、本書に記載されている外観図やメニューなどが異なる場合があります。
- 製品のデザイン、仕様、および外観は、予告なく変更する場合があります。
- 本書には著作権が含まれており、本書の一部またはすべての無断転載を禁じます。
- 最新の取扱説明書は、弊社のホームページからダウンロードできます。

www.idk.co.jp

マニュアルの構成

■はじめにお読みください。

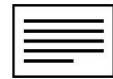
1. 安全上のご注意 製品を安全に使用する上での注意事項や守っていただきたいことを記載しています。	 製品同梱
2. 設置ガイド 付属品、設置時の注意、および接続の準備など設置に関する情報を説明しています。	

■目的に応じてお読みください。

3. オペレーションガイド 基本的な使い方(HOW TO)を説明しています。	 www.idk.co.jp ダウンロード
4. テクニカルガイド 機能、制限事項、および設定内容について説明しています。	
5. コマンドガイド RS-232C 通信や LAN 通信を用いて本機を制御する通信コマンドについて説明しています。	

商標について

- HDBaseT™ および HDBaseT アライアンスロゴは、HDBaseT Alliance の商標です。
- HDMI、High-Definition Multimedia Interface、および HDMI ロゴ は、米国およびその他の国における HDMI Licensing Administrator, Inc. の商標または、登録商標です。
- SDVoE™ および SDVoE ロゴは、SDVoE Alliance の商標です。
- その他、本書内に記載されている各種名前、および会社名は、各社の商標または登録商標であり、これを当社は十分尊重いたします。なお、本文中では®マークや™マークは明記していません。
- ©2025 IDK Corporation, all rights reserved.

この装置は、クラス A 機器です。この装置を住宅環境で使用すると電波妨害を引き起こすことがあります。この場合には使用者が適切な対策を講ずるよう要求されることがあります。

VCCI-A

安全上のご注意

本書には、お客様や他の人への危害や損害を未然に防ぎ、製品を安全に正しくお使いいただくために、重要な内容を記載しています。

次の内容(表示・図記号)をよく理解してから本文をお読みになり、記載事項をお守りください。

- ・ この「安全上のご注意」は、弊社製品全般についての内容です。そのため、お客様がお持ちの製品には該当しない内容が含まれる場合があります。
- ・ 内容によっては、取扱説明書内で詳細に説明しているものもあります。









警告

この表示を無視して誤った取り扱いをすると、人が死亡または重傷を負う可能性が想定される内容を示します。



注意

この表示を無視して誤った取り扱いをすると、人が傷害を負うことが想定されるか、物的損害の発生が想定される内容を示します。

図記号	図記号の意味	記号例
 注意	この記号は、警告・注意を促すことを告げるものです。図の中や近くに絵や文章で具体的な注意内容を示します。	 高温面注意
 禁止	この記号は、禁止行為であることを告げるものです。図の中や近くに絵や文章で具体的な禁止内容を示します。	 分解禁止
 指示	この記号は、行為を強要したり指示したりする内容を告げるものです。図の中や近くに絵や文章で具体的な指示内容を示します。	 プラグを抜く



警告

重い製品を持ち上げるときは



指示

●持ち上げるときは2人以上で作業する

製品を持ち上げるとき、膝を伸ばしたまま腰を曲げて持ち上げる動作は、腰への負担が非常に強く危険です。片足を少し前に出して膝を曲げ、腰を十分に下ろしてから、身体を製品に近づけて身体全体で持ち上げるようにしてください。

1人での持ち上げは負傷を招く原因になります。

設置・接続するときは



禁止

●不安定な場所に置かない

水平で安定したところに設置してください。本体が落下・転倒してけがの原因になります。





●振動のある場所に設置するときは固定する

振動で本体が移動・転倒し、けがの原因になります。

警告

 指 示	<p>●据付工事は技術・技能を有する専門業者が行う 技術・技能を有する専門業者が据え付けを行うことを前提に販売されているものです。据え付け・取り付けは、必ず工事専門業者または弊社営業部までお問い合わせください。火災・感電・けが・器物破損の原因になります。</p> <p>●電源プラグは、コンセントから抜きやすいように設置する 万一の異常・故障のときや、長時間使用しないときなどに役立ちます。</p> <p>●電源プラグは指定電源電圧のコンセントに根元まで確実に差し込む 差し込み方が悪いと、発熱により火災・感電の原因になります。傷んだ電源プラグ、緩んだコンセントは使用しないでください。</p> <p>●機器を接続するときは、電源プラグをコンセントから抜く 機器をケーブルで接続するときは、長距離伝送接続なども含めて、関係するすべての機器の電源プラグをコンセントから抜いてください。その後、各機器の信号・制御ケーブルを接続し、各機器の電源プラグをコンセントに接続してください。 本体と他の機器との接地電位差により、火災・感電または機器の破損が発生する場合があります。</p> <p>●必ずアースに接続する アース接続せずに使用すると、感電の原因になります。</p> <p>●受電/給電機能を使用するときは、各受電/給電規格に適合したケーブルを使用する 規格に適合したケーブルで接続しないと、火災・故障の原因になります。</p>
---	--

お使いのときは

 禁 止	<p>●異物をいれない 通風孔などから金属類や紙などの燃えやすいものが内部に入った場合、火災・感電の原因になります。</p> <p>●電源コード・ACアダプター・受電/給電用ケーブルは傷つけない</p> <ul style="list-style-type: none"> ・ 加工したり、過熱したりしない ・ 引っ張ったり、重いものを乗せたり、はさんだりしない ・ 無理に曲げたり、ねじったり、束ねたりしない <p>そのまま使用すると、火災・感電の原因になります。電源コード・ACアダプターが傷んだら、弊社営業部までお問い合わせください。</p>
 分解禁止	<p>●修理・改造・分解はしない 内部には電圧の高い部分があり、火災・感電の原因になります。内部の点検・調整・修理は、弊社営業部までお問い合わせください。</p>
 接触禁止	<p>●雷が鳴り出したら本体と、本体へ接続されたケーブル類には触れない 感電の原因になります。</p>
 指 示	<p>●電源プラグのほこりやゴミは拭き取る 電源プラグの絶縁低下により、火災の原因になります。</p>

もしものときは

 プラグを抜く	<p>●煙が出ている、異音、異臭がするときは、すぐに電源プラグをコンセントから抜く</p> <p>●落下などにより本体が破損したときは、すぐに電源プラグをコンセントから抜く</p> <p>●内部に水や異物が入ったら、すぐに電源プラグをコンセントから抜く</p> <p>そのまま使用すると、火災・感電・けがの原因になります。点検・修理については、弊社営業部までお問い合わせください。</p>
--	---



注意

設置・接続するときは

<p>禁止</p>	<ul style="list-style-type: none"> ●温度の高い場所に置かない 直射日光が当たる場所や温度の高い場所に置くと火災の原因になります。 ●ほこり・油煙・湿気の多い場所に置かない ほこりの多い場所や、加湿器のそばに置くと、火災・感電の原因になります。 ●通風孔をふさがない 通風孔をふさぐと内部に熱がこもり、火災や故障の原因になります。 ●本体の上に重いものを置かない 倒れたり落ちたりしてけがの原因になります。 ●コンセントや配線器具の定格を超える使い方はしない タコ足配線はしないでください。火災・感電の原因になります。
<p>ぬれ手禁止</p>	<ul style="list-style-type: none"> ●ぬれた手で電源プラグを抜き差ししない 感電の原因になります。
<p>指示</p>	<ul style="list-style-type: none"> ●温度と湿度の使用・保存範囲を守る 範囲を超えて使用を続けた場合、火災・感電の原因になります。 ●海拔 2,000 m 以上の場所に設置しない 部品の寿命などに影響を及ぼすおそれや、故障の原因になる場合があります。 ●ラックへ設置するときは、上下に空冷のための隙間を空ける EIA 相当のラックに設置してください。設置をするときは、上下に空冷のための隙間を空けるよう考慮してください。 また本体を平均的に支えるため、市販の L 型サポートアングルとラック取付金具との併用をお勧めします。 ●ゴム足を取り外した後に、ねじだけをねじ穴に挿入しない ゴム足を取り外した後に、ねじだけをねじ穴に挿入することは絶対にしないでください。内部の電気回路や部品に接触し、故障の原因になります。再度ゴム足を取り付ける場合は、付属のゴム足とねじ以外は使用しないでください。

お使いのときは

<p>高温面注意</p>	<ul style="list-style-type: none"> ●高温面に触れない 十分な空間を確保せず設置すると、他の機器の動作不良の原因になります。 高温面に触れるとやけどの原因になります。
<p>禁止</p>	<ul style="list-style-type: none"> ●付属の電源コード・AC アダプター以外のものは使用しない ●付属の電源コード・AC アダプターは本製品専用のため、他の製品には使用しない 不適合により、火災・感電の原因になります。
<p>プラグを抜く</p>	<ul style="list-style-type: none"> ●長時間使用しないときは、安全のため電源プラグをコンセントから抜く 万一故障したとき、火災の原因になります。 ●お手入れのときは、電源プラグ・AC アダプターをコンセントから抜く 感電の原因になります。
<p>指示</p>	<ul style="list-style-type: none"> ●放熱を妨げない 冷却用のファンを使って内部の熱を放出しています。 ファンが停止した場合は、電源を切り、弊社営業部までお問い合わせください。 ファンが停止した状態で使用を続けると、内部の温度が上昇し、故障・火災・感電の原因になります。 ●定期的に清掃する 通風孔や冷却用のファン付近にほこりが付着すると、内部の温度が上昇し、故障の原因となりますので、こまめに清掃をしてください。 また、長年のご使用で内部にほこりがたまると、火災・感電や故障の原因となることがありますので、定期的に内部の清掃を行うことをお勧めします。特に湿気の多くなる梅雨期の前に行うと、より効果的です。なお、内部の清掃につきましては、弊社営業部までお問い合わせください。

目次

本書について	8
表記と記載	8
本機について	9
メニュー構成	10
メニュー設定	12
出力設定	13
映像信号出力	13
映像ミュート	13
映像信号無入力時の DDC 5V 信号出力	13
信号フォーマット	14
HDCP 認証	14
映像出力要求信号の無効時間	15
入力設定	16
映像信号の無入力監視	16
HDCP 入力	18
入力チャンネル自動切換設定	19
信号入力検出時の自動切換優先度	19
信号入力消失時の自動切換優先度	19
自動切換後の無効時間	19
自動切換動作	20
出力音声設定	21
ミュート	21
EDID 設定	22
EDID 選択	22
対応解像度	23
EDID のコピー	23
信号フォーマット	24
フレームレート	24
Deep Color	24
音声フォーマット	25
スピーカー構成	26
RS-232C 設定	27
通信設定	27
入力チャンネル選択	27
LAN 設定	28
ネットワーク設定	28
MAC アドレス表示	28
自動切断	29
電源投入時の設定	30
入力チャンネル	30
USB ホスト	30
ボタンロック	30
システム設定	31
USB パワーデリバリー	31
USB-C ファンクション	31
USB ホストのロック	31
ボタンロック	32

アドバンスメニュー表示	32
バックアップ/リストア	32
再起動	32
全設定の初期化	32
ステータス表示	33
出力信号状態	33
シンク機器の EDID 情報	36
入力信号状態	37
内部状態チェック	38
バージョン情報	38
初期値一覧	39
ライセンス	40
仕様	41
製品仕様	41
主な入出力映像信号仕様	43
正常に動作しないときは	44

本書について

本書では各機能や制限事項、設定内容について詳しく説明しています。

表記と記載

- ・ 以下の用語を使用しています。
 INOFF : 入力チャンネル OFF
- ・ 以下の記号を使用しています。
 [] : 設定値およびそれを示す語
 “ ” : 参照先
- ・ **Note:** : 操作に関連する制限事項や十分に注意していただきたいこと
- ・ **Tip:** : 操作に関連する補足説明や役立つ情報

本機について

SUC-S31U は、4K@60(4:4:4)、HDCP 2.2に対応した 3 入力 1 出力の HDMI/USB-C スイッチャーです。

映像入力は、USB-C が 1 系統、HDMI が 2 系統あり、いずれかを HDMI に出力します。

USB-C 入力は、USB-C コネクタの外部ディスプレイ接続に対応したノート PC 等から映像信号を入力できます。また、USB Power Delivery にも対応しており、最大 75W の電源供給が可能です。

選択した入力チャンネルのデジタル音声をアナログ音声に変換して出力することもできます。

USB は、ホストが 3 系統、デバイスが 3 系統あり、ホスト切替、USB ハブ機能を搭載しています。

制御用通信ポートとして RS-232C と LAN を装備し、コマンドや WEB ブラウザーを使用して本機を遠隔操作できます。

メニュー構成

本機のメニューは、使用頻度の高いベーシックメニューと、より詳細な設定ができるアドバンストメニューで構成されています。

アドバンストメニューを表示するには、[SYSTEM SETTINGS]→[ADVANCED MENU]を[ON]にしてください。

【アドバンストメニュー表示 (P.32)】

○: ベーシックメニュー

⊙: アドバンストメニュー

○	OUTPUT SETTINGS	出力設定	13
○	SIGNAL OUTPUT	映像信号出力	13
○	VIDEO MUTE	映像ミュート	13
⊙	DDC POWER CONTROL	映像信号無入力時の DDC 5V 信号出力	13
⊙	SIGNAL FORMAT	信号フォーマット	14
⊙	HDCP AUTHENTICATION	HDCP 認証	14
⊙	HOTPLUG MASK	映像出力要求信号の無効時間	15

⊙	INPUT SETTINGS	入力設定	16
⊙	NO INPUT MONITORING	映像信号の無入力監視	16
⊙	HDCP INPUT	HDCP 入力	18

⊙	AUTO SWITCHING	入力チャンネル自動切換設定	19
⊙	SIGNAL ON PRIORITY	信号入力検出時の自動切換優先度	19
⊙	SIGNAL OFF PRIORITY	信号入力消失時の自動切換優先度	19
⊙	IGNORING DURATION	自動切換後の無効時間	19
⊙	AUTO SWITCHING OPERATION	自動切換動作	20

○	OUTPUT AUDIO SETTINGS	出力音声設定	21
○	MUTE	ミュート	21

○	EDID SETTINGS	EDID 設定	22
	○ EDID SELECTION	EDID 選択	22
	○ RESOLUTION	対応解像度	23
	○ SINK DEVICE EDID COPY	EDID のコピー	23
	● SIGNAL FORMAT	信号フォーマット	24
	● FRAME RATE	フレームレート	24
	● DEEP COLOR	Deep Color	24
	● Linear PCM	リニア PCM オーディオ	25
	● AAC	AAC オーディオ	25
	● Dolby Digital	Dolby Digital オーディオ	25
	● Dolby Digital Plus	Dolby Digital Plus オーディオ	25
	● Dolby TrueHD	Dolby TrueHD オーディオ	25
	● DTS	DTS オーディオ	25
	● DTS-HD	DTS-HD オーディオ	25
	● SPEAKER CONFIGURATION	スピーカー構成	26
○	RS-232C SETTINGS	RS-232C 設定	27
	○ PARAMETERS	通信設定	27
	○ INPUT CHANNEL	入力チャンネル選択	27
○	LAN SETTINGS	LAN 設定	28
	○ IP ASSIGNMENT	IP 割り当て	28
	○ IP ADDRESS	IP アドレス	28
	○ SUBNET MASK	サブネットマスク	28
	○ GATEWAY ADDRESS	ゲートウェイアドレス	28
	○ MAC ADDRESS	MAC アドレス表示	28
	● AUTO DISCONNECT	自動切断	29
●	POWER ON SETTINGS	電源投入時の設定	30
	● INPUT CHANNEL	入力チャンネル	30
	● USB HOST	USB ホスト	30
	● BUTTON LOCK	ボタンロック	30
○	SYSTEM SETTINGS	システム設定	31
	○ USB-C POWER DELIVERY	USB-C パワーデリバリー	31
	○ USB-C FUNCTION	USB-C ファンクション	31
	○ USB HOST LOCK	USB ホストのロック	31
	○ BUTTON LOCK	ボタンロック	32
	○ ADVANCED MENU	アドバンスドメニュー表示	32
	○ BACKUP/RESTORE	バックアップ/リストア	32
	● REBOOT	再起動	32
	● INITIALIZATION	全設定の初期化	32
○	VIEW STATUS	ステータス表示	33
	○ OUTPUT STATUS	出力信号状態	33
	○ SINK DEVICE EDID	シンク機器の EDID 情報	36
	○ INPUT STATUS	入力信号状態	37
	○ HARDWARE CHECK RESULT	内部状態チェック	38
	○ VERSION	バージョン情報	38

メニュー設定

本章では、以下の表を用いて各メニューの概要を記載しています。

アドバンスメニューで表示されるメニューは、メニュー名およびメニュー階層の横にアドバンスと記載しています。

メニュー	メニュー名およびメニュー階層	アドバンス	コマンド
設定対象	設定値を設定する対象		
設定値	設定対象に設定する値	初期値は網掛け	

出力設定

映像信号出力

映像信号の出力を設定します。

メニュー	OUTPUT SETTINGS→SIGNAL OUTPUT	@GVO/@SVO
設定対象	OUT	
設定値	ON, OFF	

[OFF] : 映像信号の出力を停止し、DDC 5 V 信号の出力を電氣的に切断します。

[OFF]に設定した場合、接続されているシンク機器によってはスタンバイ状態になります。

映像ミュート

映像ミュートを設定します。

メニュー	OUTPUT SETTINGS→VIDEO MUTE	@GDB/@SDB
設定対象	OUT	
設定値	ON, OFF	

[ON]: 出力映像をミュート(黒色を出力)します。

映像信号無入力時の DDC 5V 信号出力

映像信号が入力されていないときの DDC 5V 信号の出力を設定します。

メニュー	OUTPUT SETTINGS→DDC POWER CONTROL	アドバンスト	N/A
設定対象	OUT		
設定値	ON, 0 s ~ 60 s		

[ON] : DDC 5V 信号を出力します。

[0 s] ~ [60 s] : 設定時間が経過した後に、DDC 5 V 信号の出力を電氣的に切断します。

DDC 5 V 信号の出力を電氣的に切断した場合、接続されているシンク機器によってはスタンバイ状態になります。

信号フォーマット

出力映像のフォーマットを設定します。

メニュー	OUTPUT SETTINGS→SIGNAL FORMAT	アドバンスト	N/A
設定対象	OUT		
設定値	FOLLOW SOURCE, HDMI YCbCr 4:4:4 MODE, HDMI YCbCr 4:2:2 MODE, HDMI YCbCr 4:2:0 MODE, HDMI RGB MODE, DVI MODE		

[FOLLOW SOURCE] : 入力映像のフォーマットを優先して映像信号を出力します。

[HDMI YCbCr 4:4:4 MODE] : HDMI YCbCr 4:4:4 を優先して映像信号を出力します。

[HDMI YCbCr 4:2:2 MODE] : HDMI YCbCr 4:2:2 を優先して映像信号を出力します。

[HDMI YCbCr 4:2:0 MODE] : HDMI YCbCr 4:2:0 を優先して映像信号を出力します。

入力信号の解像度が 4K@50/59.94/60 の場合に有効です。入力信号の解像度が 4K@30 以下の場合、またはシンク機器が HDMI YCbCr 4:2:0 に対応していない場合、[FOLLOW SOURCE]の設定と同じになります。

[HDMI RGB MODE] : HDMI RGB を優先して映像信号を出力します。

[DVI MODE] : DVI 信号を出力します。

入力信号の解像度が 4K@30 以下の場合に有効です。

Note

DVI 信号を出力する場合、デジタル音声は出力されません。

HDCP 認証

シンク機器との HDCP 認証方法を設定します。

メニュー	OUTPUT SETTINGS→HDCP AUTHENTICATION	アドバンスト	@GEN/@SEN
設定対象	OUT		
設定値	HDCP 2.2, HDCP INPUT ONLY, ALWAYS		

[HDCP 2.2] : HDCP 2.2 で認証します。

[HDCP INPUT ONLY] : シンク機器が対応している HDCP のバージョンに応じて HDCP 2.2 または HDCP 1.4 で認証します。

入力信号の HDCP の有無に従い、出力信号の HDCP 有無を切り換えます。

入力信号が HDCP で保護されている場合、HDCP ありの信号を出力します。

入力信号が HDCP で保護されていない場合、HDCP なしの信号を出力します。

[ALWAYS] : シンク機器が対応している HDCP のバージョンに応じて HDCP 2.2 または HDCP 1.4 で認証します。

シンク機器が HDCP 非対応機器の場合、設定値が[HDCP 2.2]以外で、かつ入力信号が HDCP で保護されていないときのみ映像を表示します。

[HDCP INPUT ONLY]に設定した場合、入力信号の HDCP 有無により出力信号の HDCP 有無が変化するため、一部のシンク機器では一時的に映像が表示されないことがあります。

映像出力要求信号の無効時間

シンク機器から送信される映像出力要求信号(ホットプラグ)を無効とする時間を設定します。

メニュー	OUTPUT SETTINGS→HOTPLUG MASK	アドバンスト	N/A
設定対象	OUT		
設定値	OFF, 2s ~ 15s		

[OFF] : シンク機器からの映像出力要求信号を常に受信します。

[2s] ~ [15s] : 映像出力要求信号の受信後、設定時間中は2回目以降の映像出力要求信号を無効とします。

映像出力要求信号が短い周期でシンク機器から本機に送信されると、本機はその信号を受信するたびに映像信号の出力動作を繰り返し、映像を出力できないことがあります。この場合は、シンク機器からの映像出力要求信号を無効とする時間を設定することで映像を出力できるようになります。

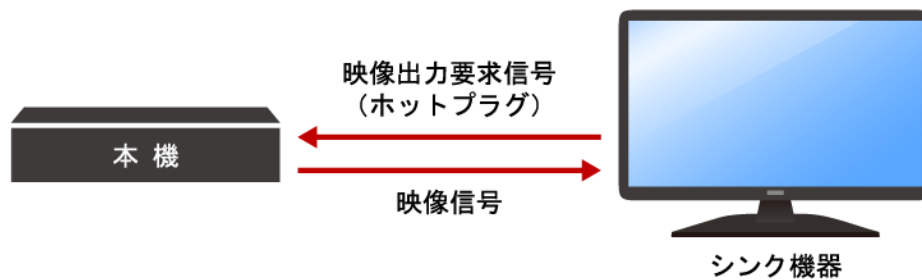

入力設定

映像信号の無入力監視

映像信号入力がない場合に、本機がソース機器に対して映像出力要求信号(ホットプラグ)を出力するまでの時間を設定します。

メニュー	INPUT SETTINGS→NO INPUT MONITORING	アドバンスト	N/A
設定対象	IN1 ~ IN3		
設定値	OFF, 2s ~ 15s (10s)		

[OFF] : 映像信号入力がない場合に、ソース機器に対して映像出力要求信号を出力しません。

[2s] ~ [15s] : 映像信号入力がない場合に、設定時間が経過した後に映像出力要求信号を出力します。

本機に接続されたソース機器の電源が入っているときに、本機の起動や EDID 設定の変更を行うと、一部のソース機器は映像信号の出力を停止してしまうことがあります。この場合、無入力監視時間を設定することで、本機はソース機器に映像信号の出力を促すことができます。

■ 無入力監視時間内に映像信号が出力される例

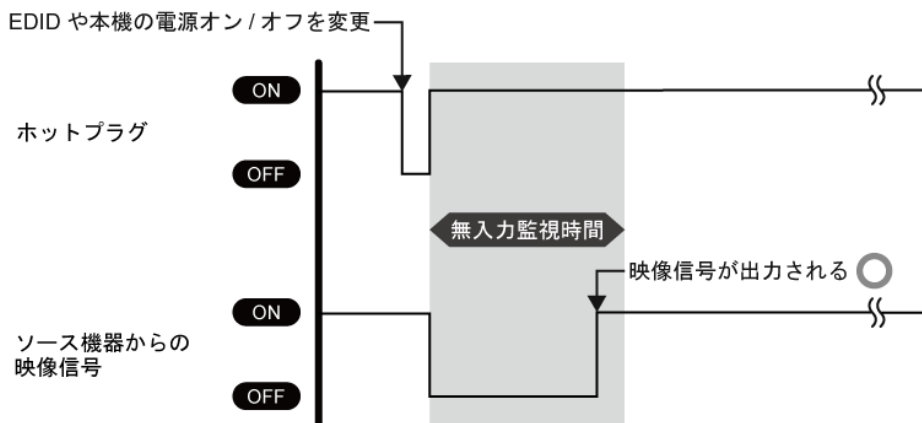

■ ソース機器が映像信号の出力を停止し、映像出力要求が必要な例

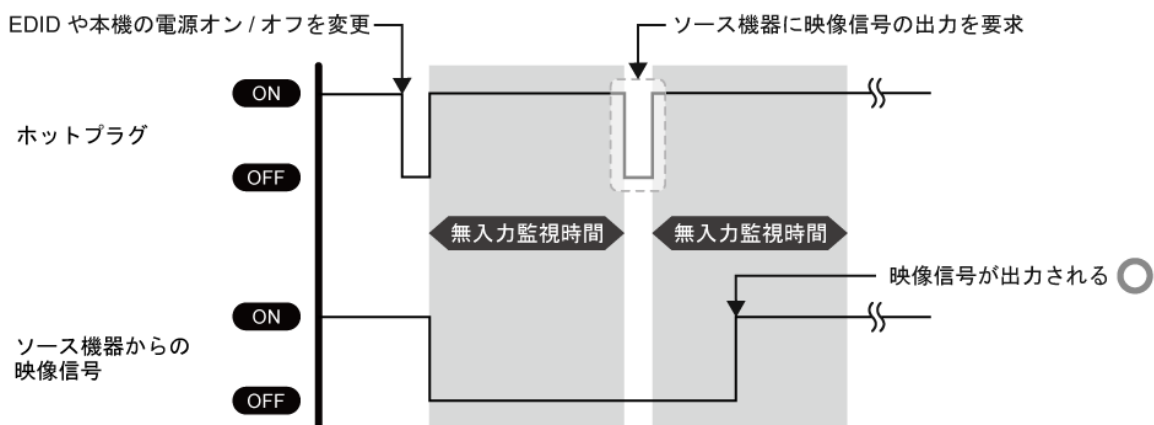

■ 設定した無入力監視時間が短すぎる例

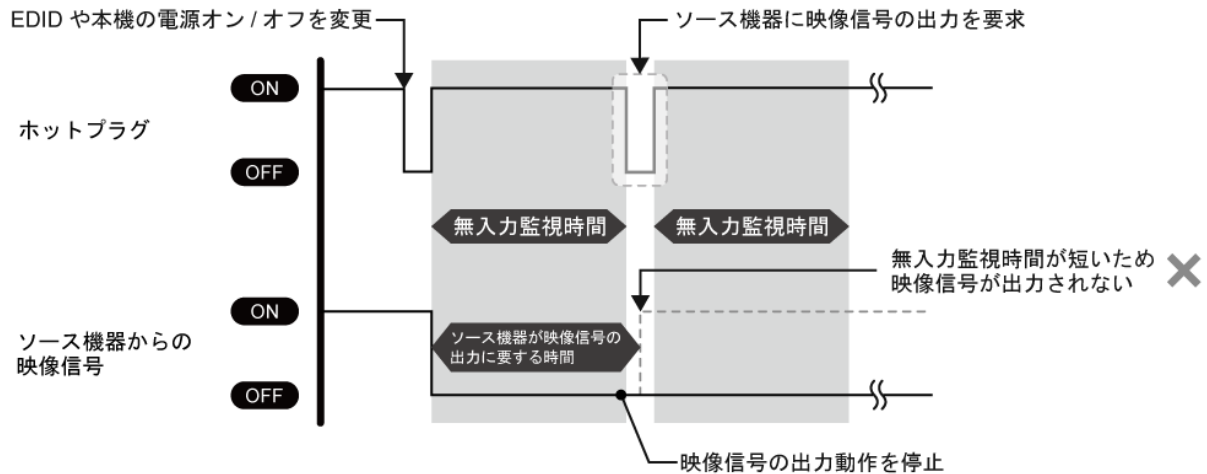

ソース機器が映像信号の出力に要する時間よりも早く本機が映像信号の出力を要求してしまいます。そのため、ソース機器は映像信号出力動作を繰り返し、映像信号が出力されません。この場合は、ソース機器が映像を出力するタイミングより長い無入力監視時間を設定してください。

Note

映像信号の出力要求を受けたパソコン(ソース機器)が、モニターの省電力機能またはデュアルモニターを解除してしまう場合は[OFF]に設定してください。

HDCP 入力

入力コネクタの HDCP 対応を設定します。

メニュー	INPUT SETTINGS→HDCP INPUT	アドバンスト	@GHE/@SHE
設定対象	IN1 ~ IN3		
設定値	HDCP 2.2 SUPPORT, HDCP 1.4 SUPPORT, NOT SUPPORT		

[HDCP 2.2 SUPPORT] : HDCP 2.2 対応機器として動作します。

[HDCP 1.4 SUPPORT] : HDCP 1.4 対応機器として動作します。

[NOT SUPPORT] : HDCP 非対応機器として動作します。

一部のソース機器は、接続されたシンク機器の HDCP 対応を検出し、HDCP 出力の有無を判断します。自動で HDCP 出力を判断するソース機器から HDCP なしの映像信号を出力させるためには、[NOT SUPPORT]に設定してください。HDCP なしの映像信号をソース機器から受け取ることで、本機から HDCP 非対応のシンク機器に映像を出力できます。

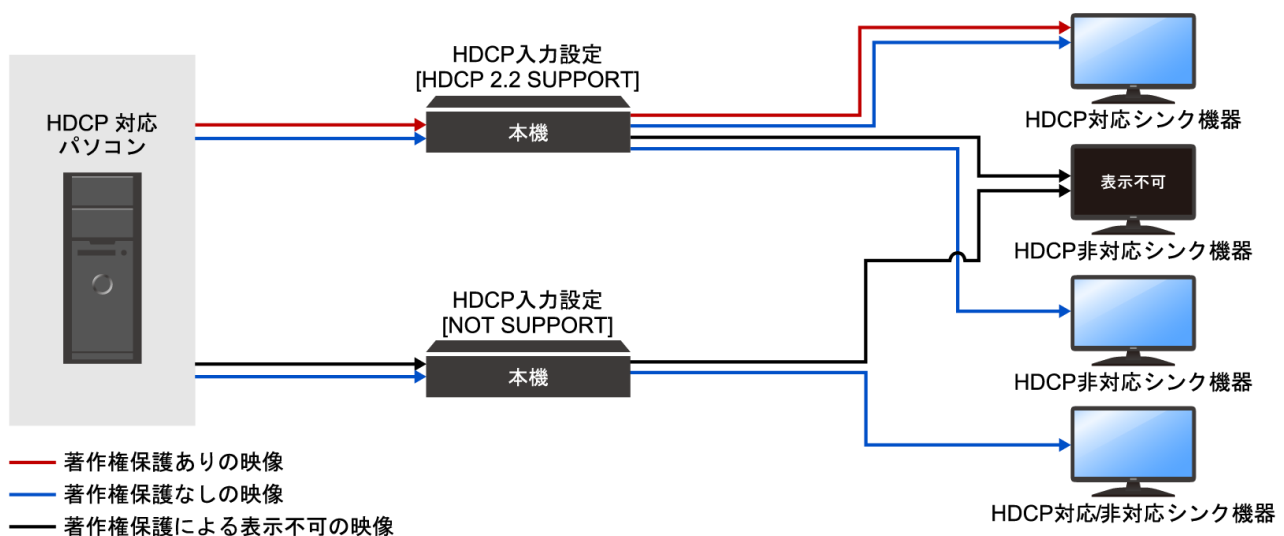

Note

HDCP 2.2 Type 0 の映像は、HDCP 1.4 対応のシンク機器に表示できます。

HDCP 2.2 Type 1 の映像は、HDCP 2.2 対応のシンク機器に表示できますが、HDCP 1.4 対応のシンク機器には表示できません。

入力チャンネル自動切換設定

映像入力信号の検出時/消失時に、有効な映像入力信号がある入力チャンネルと INOFF の中で最も高い優先度に設定されている入力チャンネルに自動で切り換えます。

信号入力検出時の自動切換優先度

映像入力信号が未入力状態から映像入力信号を検出したときの自動切換優先度を設定します。

メニュー	AUTO SWITCHING→SIGNAL ON PRIORITY	アドバンスト	@GAU/@SAU
設定対象	IN1 ~ IN3		
設定値	OFF (自動切り換えしない), 1 (高) ~ 3 (低)		

映像入力信号の変化を検出した入力チャンネルの優先度が、選択されている入力チャンネルの優先度より低い場合、自動切り換えは行いません。

複数の入力チャンネルを同じ優先度に設定した場合、同じ優先度の中で最後に映像入力信号が検出された入力チャンネルが優先されます。

常に映像入力信号を検出した入力チャンネルに自動で切り換える場合は、すべての入力チャンネルに[OFF]以外の同じ優先度を設定します。

この設定を有効にするには、「自動切換動作 (P.20)」を[ON]に設定してください。

信号入力消失時の自動切換優先度

現在選択されている入力チャンネルの映像入力信号が消失したときの自動切換優先度を設定します。

メニュー	AUTO SWITCHING→SIGNAL OFF PRIORITY	アドバンスト	@GOF/@SOF
設定対象	IN1 ~ IN3, INOFF		
設定値	OFF (自動切り換えしない), 1 (高) ~ 4 (低)		

複数の入力チャンネルを同じ優先度に設定した場合、同じ優先度の中から映像入力信号または USB ホストを検出している入力チャンネル番号の小さい順、[INOFF]の順番に優先されます。

この設定を有効にするには、「自動切換動作 (P.20)」を[ON]に設定してください。

自動切換後の無効時間

入力チャンネル自動切換が実行された後、一時的に映像入力信号が検出/消失したときの自動切り換えを無効にする時間を設定します。

メニュー	AUTO SWITCHING→IGNORING DURATION	アドバンスト	N/A
設定対象	—		
設定値	0s ~ 10s		

短い間隔で映像入力信号が検出/消失した場合、自動切り換えが連続して実行されます。無効時間を設定することで、意図しない自動切り換えを防ぐことができます。

自動切換動作

入力チャンネル自動切換機能の有効/無効を設定します。

メニュー	AUTO SWITCHING→AUTO SWITCHING OPERATION	アドバンスト	@GUU/@SUU
設定対象	—		
設定値	ON, OFF		

[ON]に設定した場合、映像入力信号の検出時/消失時に”信号入力検出時の自動切換優先度 (P.19)”、”信号入力消失時の自動切換優先度 (P.19)”の設定に従って入力チャンネル自動切換を実行します。

出力音声設定

ミュート

音声ミュートを設定します。

メニュー	OUTPUT AUDIO SETTINGS→MUTE	@GAM/@SAM
設定対象	OUT, AUDIO OUT	
設定値	ON, OFF	

[ON]: 消音状態になります。

EDID 設定

EDID について設定します。

本機の入力コネクタに接続されたソース機器は、本機が対応する映像信号、音声信号の情報を EDID から取得します。EDID の各設定で、ソース機器へ送信する情報を変更できます。

EDID 選択

ソース機器に送信する EDID を選択します。

メニュー	EDID SETTINGS→EDID SELECTION	@GED/@SED
設定対象	IN1, IN2, IN3	
設定値	BUILT-IN EDID, EXTERNAL EDID OUT, COPY DATA	

[BUILT-IN EDID] : 本機の内蔵 EDID を使用します。以下の設定で EDID の内容を変更できます。

【対応解像度 (P.23)】

【信号フォーマット (P.24)】

【フレームレート (P.24)】

【Deep Color (P.24)】

【音声フォーマット (P.25)】

【スピーカー構成 (P.26)】

[EXTERNAL EDID] : 出力コネクタに接続しているシンク機器の EDID を使用します。

EDID の読み込みに失敗した場合、EDID の変更は行いません。

[COPY DATA] : “**EDID のコピー (P.2323)**”で本機に保存した EDID を使用します。

Note

HDR 信号を使用する場合、[EXTERNAL EDID]を選択、または HDR 信号に対応したシンク機器の EDID をコピーし、[COPY DATA]を選択してください。

対応解像度

“EDID 選択 (P.22)”で[BUILT-IN EDID]を選択した場合の本機が対応する解像度を設定します。

設定項目	RESOLUTION	@GVF/@SVF
設定対象	IN1, IN2, IN3	
設定値	800x600 (SVGA) 1024x768 (XGA) 1280x720 (VESA720) 720p 1280x768 (WXGA) 1280x800 (WXGA) 1280x960 (QuadVGA) 1280x1024 (SXGA) 1360x768 (WXGA) 1366x768 (WXGA)* 1400x1050 (SXGA+) 1440x900 (WXGA+) 1600x900 (WXGA++) 1600x1200 (UXGA) 1680x1050 (WSXGA+) 1080i* 1920x1080 (VESA1080)	1080p 1920x1200 (WUXGA) 2048x1152 (QWXGA) 2560x1080 (UWFHD) 2560x1440 (WQHD) 2560x1600 (WQXGA) 3240x1080 3440x1440 (UWQHD) 3840x1080 (DFHD) 3840x1600 (UWQHD+) 3840x2160@30 3840x2160@60 4:2:0 3840x2160@60 4:4:4 4096x2160@30 4096x2160@60 4:2:0 4096x2160@60 4:4:4
設定項目	EDID SETTINGS→RESOLUTION	@GVF/@SVF
設定対象	IN1, IN2, IN3	
設定値	800x600 (SVGA) 1024x768 (XGA) 1280x720 (VESA720) 720p 1280x768 (WXGA) 1280x800 (WXGA) 1280x960 (QuadVGA) 1280x1024 (SXGA) 1360x768 (WXGA) 1366x768 (WXGA)* 1400x1050 (SXGA+) 1440x900 (WXGA+) 1600x900 (WXGA++) 1600x1200 (UXGA) 1680x1050 (WSXGA+) 1080i* 1920x1080 (VESA1080)	1080p 1920x1200 (WUXGA) 2048x1152 (QWXGA) 2560x1080 (UWFHD) 2560x1440 (WQHD) 2560x1600 (WQXGA) 3240x1080 3440x1440 (UWQHD) 3840x1080 (DFHD) 3840x1600 (UWQHD+) 3840x2160@30 3840x2160@60 4:2:0 3840x2160@60 4:4:4 4096x2160@30 4096x2160@60 4:2:0 4096x2160@60 4:4:4

*USB-C 入力コネクタでは選択できません。

[720p]/[1080i]/[1080p]/[2560x1080]/[3840x2160]/[4096x2160]は、CTA-861 規格に準拠しています。
 その他は、VESA DMT 規格または VESA CVT 規格に準拠しています。

EDID のコピー

シンク機器の EDID データを読み込み、本機に保存します。

メニュー	EDID SETTINGS→SINK DEVICE EDID COPY	N/A
設定対象	—	
設定値	—	

信号フォーマット

“EDID 選択 (P.22)”で[BUILT-IN EDID]を選択した場合の本機が対応する信号フォーマットを設定します。

メニュー	EDID SETTINGS→SIGNAL FORMAT	アドバンスト	N/A
設定対象	IN1, IN2, IN3		
設定値	HDMI, DVI		

[HDMI] : 本機を HDMI 機器として設定します。

[DVI] : 本機を DVI 機器として設定します。音声信号には対応しません。

[DVI]に設定した場合、以下の設定は無効になります。

【Deep Color (P.24)】

【音声フォーマット (P.25)】

【スピーカー構成 (P.26)】

フレームレート

“EDID 選択 (P.22)”で[BUILT-IN EDID]を選択した場合の本機が対応する映像の垂直同期周波数(フレームレート)を設定します。

メニュー	EDID SETTINGS→FRAME RATE	アドバンスト	N/A
設定対象	IN1, IN2, IN3		
設定値	60Hz, 50Hz		

[50Hz]に設定した場合、“対応解像度 (P.23)”の垂直同期周波数が 60 Hz は 50 Hz に、30 Hz は 25 Hz になります。

Deep Color

“EDID 選択 (P.22)”で[BUILT-IN EDID]を選択した場合の本機が対応する色深度を設定します。

メニュー	EDID SETTINGS→DEEP COLOR	アドバンスト	N/A
設定対象	IN1, IN2, IN3		
設定値	24-BIT COLOR, 30-BIT COLOR, 36 BIT COLOR		

[24-BIT COLOR]以外に設定して、ソース機器が 30 bit 以上で映像信号を出力している場合、映像にノイズが入ることや、信号を伝送できないことがあります。この場合は、[24-BIT COLOR]に設定すると現象が改善されることがあります。

音声フォーマット

“EDID 選択 (P.22)”で[BUILT-IN EDID]を選択した場合の本機が対応する音声フォーマットおよび最大サンプリング周波数を設定します。

メニュー	EDID SETTINGS→AUDIO FORMAT	アドバンスト	N/A
設定対象	IN1		
設定値	Linear PCM : 32kHz, 44.1kHz, 48kHz, 88.2kHz, 96kHz, 192kHz		

設定項目	EDID SETTINGS→AUDIO FORMAT	アドバンスト	N/A
設定対象	IN2, IN3		
設定値	Linear PCM : 32kHz, 44.1kHz, 48kHz, 88.2kHz, 96kHz, 176.4kHz, 192kHz AAC : OFF, 32kHz, 44.1kHz, 48kHz, 88.2kHz, 96 kHz Dolby Digital : OFF, 32kHz, 44.1kHz, 48kHz Dolby Digital Plus : OFF, 32kHz, 44.1kHz, 48kHz Dolby TrueHD : OFF, 44.1kHz, 48kHz, 88.2kHz, 96kHz, 176.4kHz, 192kHz DTS : OFF, 32kHz, 44.1kHz, 48kHz, 96kHz DTS-HD : OFF, 44.1kHz, 48kHz, 88.2kHz, 96kHz, 176.4kHz, 192kHz		

Note

液晶モニターなどでは、対応していない音声フォーマットがあります。お使いの機器が対応している音声フォーマットおよびサンプリング周波数を選択してください。

スピーカー構成

“EDID 選択 (P.22)”に[BUILT-IN EDID]を選択した場合の本機が対応するマルチチャンネル音声のスピーカー構成を設定します。

メニュー	EDID SETTINGS→SPEAKER CONFIGURATION	アドバンスト	N/A
設定対象	IN2, IN3		
	モード	スピーカー数	スピーカー構成
設定値	AUTO	1 ~ 8 (2)	下表
	MANUAL	1 ~ 8	ON (使用)、OFF (未使用) ^{*2} ^{*2} 初期値 FL/FR のみ ON

[AUTO] : スピーカー数を選択すると、自動で下表のスピーカー構成が設定されます。

[MANUAL] : 任意のスピーカーを手動で設定します。使用可能なスピーカー数は最大8です。

スピーカー数の合計が設定可能範囲を超える場合、設定は反映されません。

スピーカー数	FL/FR	LFE	FC	RL/RR	RC	FLC/FRC	RLC/RRC	FLW/FRW	FLH/FRH	TC	FCH
1	OFF	OFF	ON	OFF	OFF	OFF	OFF	OFF	OFF	OFF	OFF
2	ON	OFF	OFF	OFF	OFF	OFF	OFF	OFF	OFF	OFF	OFF
3	ON	ON	OFF	OFF	OFF	OFF	OFF	OFF	OFF	OFF	OFF
4	ON	ON	ON	OFF	OFF	OFF	OFF	OFF	OFF	OFF	OFF
5	ON	ON	OFF	ON	OFF	OFF	OFF	OFF	OFF	OFF	OFF
6	ON	ON	ON	ON	OFF	OFF	OFF	OFF	OFF	OFF	OFF
7	ON	ON	ON	ON	ON	OFF	OFF	OFF	OFF	OFF	OFF
8	ON	ON	ON	ON	OFF	OFF	ON	OFF	OFF	OFF	OFF

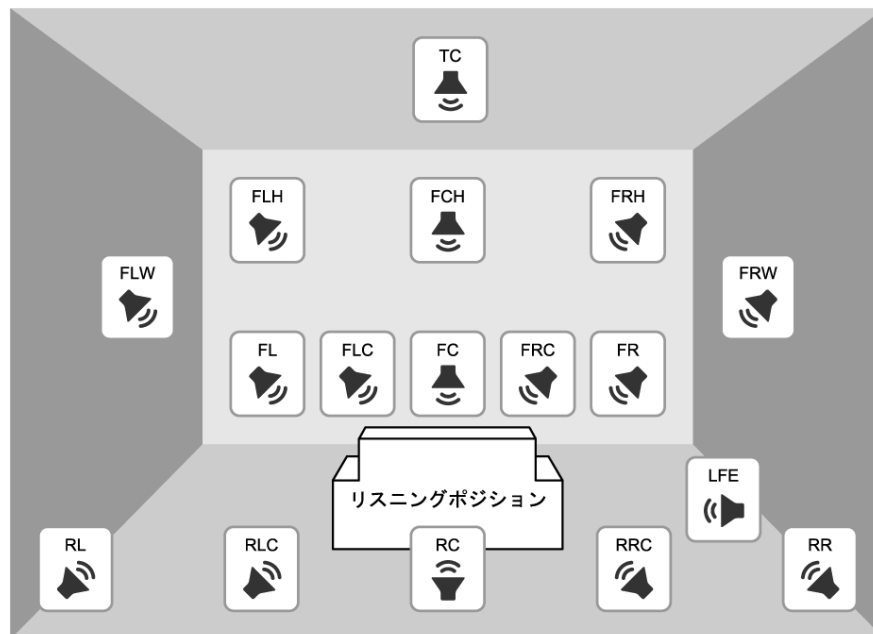

FL	Front Left
FC	Front Center
FR	Front Right
FLC	Front Left Center
FRC	Front Right Center
RL	Rear Left
RC	Rear Center
RR	Rear Right
RLC	Rear Left Center

RRC	Rear Right Center
LFE	Low Frequency Effect
FLW	Front Left Wide
FRW	Front Right Wide
FLH	Front Left High
FCH	Front Center High
FRH	Front Right High
TC	Top Center

RS-232C 設定

RS-232C 通信について設定します。

通信設定

RS-232C 通信の通信速度、データビット長などを設定します。

メニュー	RS-232C SETTINGS→PARAMETERS			@GCT/@SCT
設定対象	RS-232C, INPUT USB			
	通信速度 [bps]	データビット長 [bit]	パリティチェック	ストップビット [bit]
設定値	4800, 9600, 14400, 19200, 38400, 57600, 115200	7, 8	NONE (なし), ODD (奇数), EVEN (偶数)	1, 2

入力チャンネル選択

IN1(USB-C)または IN2(USB-B)は RS-232C 通信が可能です。

RS-232C 通信を使用するチャンネルを選択します。同時に使用することはできません。

メニュー	RS-232C SETTINGS→INPUT CHANNEL	@GRP/@SRP
設定対象	INPUT USB	
設定値	IN1, IN2	

LAN 設定

LAN 通信について設定します。

ネットワーク設定

本機のネットワーク機能を設定します。

メニュー	LAN SETTINGS→IP ASSIGNMENT	@GIP/@SIP
設定値	STATIC, DHCP/AutoIP, AutoIP	

メニュー	LAN SETTINGS→IP ADDRESS	@GIP/@SIP
設定値	0.0.0.0 ~ 255.255.255.255 (192.168.1.199)	

メニュー	LAN SETTINGS→SUBNET MASK	@GIP/@SIP
設定値	0.0.0.0 ~ 255.255.255.254 (255.255.255.0)	

メニュー	LAN SETTINGS→GATEWAY ADDRESS	@GIP/@SIP
設定値	0.0.0.0 ~ 255.255.255.255 (0.0.0.0)	

本機は AUTO IP または DHCP(Dynamic Host Configuration Protocol)による IP アドレスの自動取得に対応しています。

IP ASSIGNMENT を [DHCP/AutoIP] または [AutoIP] に設定した場合、IP アドレス、サブネットマスク、ゲートウェイアドレスは自動で設定されます。

IP ASSIGNMENT の設定を変更した直後は、IP アドレスが変わるため一時的に LAN 通信が切断されます。時間をおいてから再度 LAN 通信を行ってください。

MAC アドレス表示

本機の MAC アドレスを表示します。

メニュー	LAN SETTINGS→MAC ADDRESS	@GMC
設定値	製品固有の番号	

自動切断

LAN 通信を自動切断するまでの時間を設定します。

メニュー	LAN SETTINGS→AUTO DISCONNECT	アドバンスト	@GLD/@SLD
設定対象	-		
設定値	NOT DISCONNECT, 1 s ~ 180 s (30 s)		

[NOT DISCONNECT] : LAN 通信を切断しません。

[1 s] ~ [180 s] : 設定時間が経過すると LAN 通信を切断します。

外部機器から本機への LAN 通信は最大 8 コネクションまで可能です。

本機は LAN 通信の受信がなくなってから設定した時間を経過すると LAN 通信を切断します。

[NOT DISCONNECT]に設定した場合、本機からは切断処理を行わないため、コネクション数制限により通信できなくなることがあります。

電源投入時の設定

電源を投入したときおよび起動したときの動作を設定します。

入力チャンネル

入力チャンネルの選択状態を設定します。

メニュー	POWER ON SETTINGS→INPUT CHANNEL	アドバンスト	N/A
設定対象	VIDEO/AUDIO		
設定値	IN1 ~ IN3, INOFF, LAST CHANNEL		

[INOFF] : 入力チャンネル OFF で起動します。

[LAST CHANNEL] : 電源を遮断する前の入力チャンネルで起動します。

USB ホスト

USB ホストの選択状態を設定します。

メニュー	POWER ON SETTINGS→INPUT CHANNEL	アドバンスト	N/A
設定対象	USB HOST		
設定値	IN1 ~ IN3, INOFF, LAST CHANNEL		

[INOFF] : 入力チャンネル OFF で起動します。

[LAST CHANNEL] : 電源を遮断する前の入力チャンネルで起動します。

ボタンロック

本機を起動したときのボタンロック状態を設定します。

メニュー	POWER ON SETTINGS→BUTTON LOCK	アドバンスト	N/A
設定値	LOCK, UNLOCK, LAST MEMORY		

[LOCK] : ボタンロックの状態ですべて起動します。

[UNLOCK] : ボタンロックが解除された状態で起動します。

[LAST MEMORY] : 電源を遮断する前の状態で起動します。

システム設定

USB パワーデリバリー

USB-C コネクタのパワーデリバリーを設定します。

メニュー	SYSTEM SETTINGS→USB POWER DELIVERY	@GPD/@SPD
設定値	75W, 65W, 60W, 15W, OFF	

Note

パワーデリバリーを使用する場合は、DC 24 V 電源をご使用ください。

USB-C ファンクション

USB-C コネクタの機能を設定します。

メニュー	SYSTEM SETTINGS→USB-C FUNCTION	@GUF/@SUF
設定値	FULL, DP ALT, DATA, PD ONLY	

[FULL] : DisplayPort Alternate Mode 信号と USB2.0 データ信号を使用できます。

[DP ALT] : DisplayPort Alternate Mode 信号を使用できます。USB2.0 データ信号は使用できません。

[DATA] : USB2.0 データ信号を使用できます。DisplayPort Alternate Mode 信号は使用できません。

[PD ONLY] : パワーデリバリーのみ使用できます。

USB ホストのロック

USB ホストの選択状態のロック/解除を設定します

メニュー	SYSTEM SETTINGS→USB HOST LOCK	@GUL/@SUL
設定値	LOCK, UNLOCK	

[LOCK]に設定した場合、フロントパネルの操作、制御コマンドでの USB ホスト選択が無効となります。

ボタンロック

フロントパネルボタンのロック/解除を設定します。

メニュー	SYSTEM SETTINGS→BUTTON LOCK	N/A
設定値	LOCK, UNLOCK	

アドバンストメニュー表示

アドバンストメニューの表示/非表示を設定します。

メニュー	SYSTEM SETTINGS→ADVANCED MENU	N/A
設定値	ON (アドバンストメニュー表示), OFF (アドバンストメニュー非表示)	

アドバンストメニューは、“メニュー構成 (P.10)”を参照してください。

バックアップ/リストア

本機のすべての設定をバックアップまたはリストアします。

メニュー	SYSTEM SETTINGS→BACKUP/RESTORE	N/A
設定値	BACKUP, RESTORE	

Note

WEB GUI のログイン設定はバックアップデータに含まれません。

再起動

本機を再起動します。

メニュー	SYSTEM SETTINGS→REBOOT	@RBT
設定値	-	

全設定の初期化

全設定値または RS-232C と LAN の通信設定を除いた設定値を初期化します。

メニュー	SYSTEM SETTINGS→INITIALIZATION	アドバンスト	@CLR
設定値	ALL, NORMAL		

[ALL] : すべての設定値を初期化します。

[NORMAL]: 以下の設定以外のすべての設定値を初期化します。

【RS-232C 設定 (P.27)】

【LAN 設定 (P.28)】

・ WEB GUI のログイン設定

Note

設定のリストアが必要な場合は、初期化実行の前にバックアップを取得してください。

Tip

WEB GUI のログイン設定については別途オペレーションマニュアルを参照してください。

ステータス表示

入出力信号の状態や本機の状態などを表示します。

出力信号状態

出力信号の状態を表示します。

メニュー	VIEW STATUS→OUTPUT STATUS	@GSS
------	---------------------------	------

■ 出力映像の信号フォーマット、HDCP 認証状態

[RESOLUTION]	: 出力解像度（水平解像度 x 垂直解像度、垂直同期周波数）
[HDMI/DVI]	: HDMI/DVI 信号
[HDCP AUTHENTICATION]	: HDCP 認証状態
[COLOR SPACE]	: 色空間
[DEEP COLOR]	: 色深度
[COLOR RANGE]	: 色階調範囲

■ 出力音声の信号フォーマット

[FORMAT]	: 音声種別
[SAMPLING FREQUENCY]	: サンプリング周波数
[CHANNEL]	: チャンネル数
[BIT LENGTH]	: ビット長

■ エラーステータス

[VIDEO ERROR]	: 映像出力のエラーステータス
[DIGITAL AUDIO ERROR]	: デジタル音声出力のエラーステータス

映像出力のエラーステータス

エラーメッセージ	エラー内容
Video Mute	映像ミュートが[ON]に設定されています。 【映像ミュート (P.13)】
Not DDC Power	DDC 5 V 信号が入力されていません。もしくは、ソース機器が接続されていません。
No Signal	映像信号が入力されていません。 <ul style="list-style-type: none"> ・ 無入力監視時間を長くすると改善することがあります。 【映像信号の無入力監視 (P.16)】 ・ ケーブルの長さや品質、配線により、信号品質が低下している可能性があります。 ・ EDID の設定でソース機器の映像出力を制限すると改善することがあります。 【対応解像度 (P.23)】 【Deep Color (P.24)】
AV Mute Received	ソース機器の映像出力がミュート状態です。
HDCP Video Mute	HDCP で保護された信号が入力されていますが、シンク機器が HDCP 非対応のため出力できません。 <ul style="list-style-type: none"> ・ 本機の HDCP 入力を非対応に設定すると表示できることがあります。 【HDCP 入力 (P.18)】
Not AVIInfoFrame	映像出力に必要な情報(パケット)が入力されていません。
Dot Clock Over	ドットクロック範囲外など、本機が対応していない映像信号が入力されていません。 <ul style="list-style-type: none"> ・ EDID の設定でソース機器の映像出力を制限すると改善することがあります。 【EDID 選択 (P.22)】
Channel OFF	入力チャンネル選択が[INOFF]に設定されています。

デジタル音声出力のエラーステータス

エラーメッセージ	エラー内容
Audio Mute	音声ミュートが[ON]に設定されています。 【ミュート (P.21)】
Not DDC Power	DDC 5 V 信号が入力されていません。もしくは、ソース機器が接続されていません。
No Signal	音声信号が入力されていません。 <ul style="list-style-type: none"> ・ DVI 信号で入力されている場合、音声は出力されません。 ・ EDID の設定で DVI 信号の入力に制限されています。 【信号フォーマット(P.14)】
AV Mute Received	ソース機器の音声出力がミュート状態です。
Not AUDInfoFrame	音声出力に必要な情報(パケット)が入力されていません。
Compressed Audio	圧縮音声が入力されていますが、シンク機器が非対応のため出力できません。 <ul style="list-style-type: none"> ・ EDID の設定でソース機器の音声出力を制限できます。 【EDID 選択 (P.22)】 【音声フォーマット(P.25)】
DVI Mode	DVI 信号を出力しているため音声信号が出力されていません。 <ul style="list-style-type: none"> ・ 出力フォーマットが[DVI MODE]に設定されています。 【信号フォーマット(P.14)】 <ul style="list-style-type: none"> ・ シンク機器が音声に対応していない可能性があります。 ・ EDID の読み込みに失敗している可能性があります。
Channel OFF	入力チャンネル選択が[INOFF]に設定されています。

シンク機器の EDID 情報

出力コネクタに接続されたシンク機器の EDID 情報を表示します。

メニュー	VIEW STATUS→SINK DEVICE EDID	@GES
------	------------------------------	------

HDMI 非対応のシンク機器の場合、シンク機器名と推奨解像度、対応している映像信号フォーマットのみが表示されます。シンク機器未接続の場合[UNCONNECTED]が表示されます。EDID が読み出せない場合、またはデータが不正な場合は[EDID READ ERROR]が表示されます。EDID がチェックサムエラーの場合、[CHECKSUM ERROR]が表示されます。

■ シンク機器の EDID 情報

[MONITOR NAME]	: シンク機器名
[RESOLUTION]	: 推奨解像度（水平解像度 x 垂直解像度、垂直同期周波数）
[HDMI/DVI]	: HDMI/DVI 信号の対応
[COLOR SPACE]	: 対応している色空間
[DEEP COLOR]	: 対応している色深度
[PCM FREQUENCY]	: 対応している音声サンプリング周波数
[PCM BIT LENGTH]	: 対応している音声ビット長
[PCM CHANNEL]	: 対応している音声チャンネル数
[COMPRESSED AUDIO]	: 圧縮音声の対応

入力信号状態

入力信号の状態を表示します。

メニュー	VIEW STATUS→INPUT STATUS	@GSS
------	--------------------------	------

選択中の入力チャンネルの場合のみ入力信号の状態が表示されます。選択中以外の入力チャンネルの場合、[UNSELECTED]が表示されます。

■ 入力映像の信号フォーマット

[RESOLUTION]	: 入力解像度（水平解像度 x 垂直解像度、垂直同期周波数）
[HDMI/DVI]	: HDMI/DVI 信号
[HDCP AUTHENTICATION]	: HDCP 認証状態
[COLOR SPACE]	: 色空間
[DEEP COLOR]	: 色深度
[COLOR RANGE]	: 色階調範囲

■ 入力音声の信号フォーマット

[FORMAT]	: 音声種別
[SAMPLING FREQUENCY]	: サンプリング周波数
[CHANNEL]	: チャンネル数
[SPEAKER]	: スピーカー配置
[BIT LENGTH]	: ビット長

内部状態チェック

本機の内部電源電圧と内部温度の状態を表示します。

メニュー	VIEW STATUS→HARDWARE CHECK RESULT	@GHC
------	-----------------------------------	------

[VOLTAGE] : 内部電源電圧状態

[TEMPERATURE] : 内部温度状態

バージョン情報

ファームウェアのバージョンを表示します。

メニュー	VIEW STATUS→VERSION	@GIV
------	---------------------	------

初期値一覧

設定項目		初期値
出力設定	映像信号出力	ON
	映像ミュート	OFF
	映像信号無入力時の DDC 5V 信号出力	ON
	信号フォーマット	FOLLOW SOURCE
	HDCP 認証	HDCP INPUT ONLY
	映像出力要求信号の無効時間	OFF
入力設定	映像信号の無入力監視	10s
	HDCP 入力	NOT SUPPORT
入力チャンネル自動切換設定	信号入力検出時の自動切換優先度	1
	信号入力消失時の自動切換優先度	1
	自動切換後の無効時間	0s
	自動切換動作	OFF
出力音声設定	ミュート	OFF
EDID 設定	EDID 選択	BUILT-IN EDID
	対応解像度	3840x2160@60Hz 4:4:4
	EDID のコピー	---
	信号フォーマット	HDMI
	フレームレート	60Hz
	Deep Color	24-BIT COLOR
	音声フォーマット	PCM: 48kHz、 AAC、Dolby Digital、Dolby Digital+、Dolby TrueHD、 DTS、DTS-HD: OFF
	スピーカー構成	AUTO、2
RS-232C 設定	通信設定	BPS: 9600、LENGTH: 8、PARITY: NONE、STOP: 1
	入力チャンネル	IN2
LAN 設定	IP ASSIGNMENT	DHCP/AutoIP
	IP ADDRESS	192.168.1.199
	SUBNET MASK	255.255.255.0
	GATEWAY ADDRESS	0.0.0.0
	MAC アドレス表示	---
	自動切断	30s
電源投入時の設定	入力チャンネル	LAST CHANNEL
	USB ホスト	LAST CHANNEL
	ボタンロック	AUTO
システム設定	USB-C パワーデリバリー	75W
	USB-C ファンクション	FULL
	USB ホストのロック	UNLOCK
	ボタンロック	UNLOCK

ライセンス

本製品で使用されるサードパーティソフトウェアパッケージは、下表の通りです。

GPL または LGPL その他に基づきライセンスされるオープンソースソフトウェアを除き、本機に含まれるソフトウェアの譲渡、コピー、逆アセンブル、逆コンパイル、およびリバースエンジニアリングは禁じられています。

OSS	ライセンス	URL
FreeRTOS	MIT	https://github.com/aws/amazon-freertos/blob/main/LICENSE
lwIP	Modified BSD	https://savannah.nongnu.org/projects/lwip/
jQuery	MIT	https://jquery.com/license/

仕様

製品仕様

		SUC-S31U
映像音声入力	USB-C	<p>1 系統</p> <p>DisplayPort Alternate Mode on USB Type-C¹、DisplayPort 1.2、HDCP 1.4/2.2</p> <p>640x480@60 ~ 3840x1600@60 Reduced Blanking</p> <p>480p、576p ~ 3840x2160@24/25/30/50/59.94/60 (4:4:4)、4096x2160@24/25/30/50/59.94/60 (4:4:4)</p> <p>色深度: 24/30/36 bits</p> <p>※詳細は対応映像信号表を参照</p> <p>リニア PCM: 最大 2 チャンネル</p> <p>サンプリング周波数: 32/44.1/48/88.2/96/176.4/192 kHz</p> <p>基準レベル: -20 dBFS、最大入力レベル: 0 dBFS</p> <p>USB 2.0 相当 ホスト側、RS-232C</p> <p>USB PD (Power Delivery)² 最大 75 W(5V 3A, 9V 3A, 15V 3A, 20V 3.75A)</p> <p>コネクタ: USB Type-C</p> <p>最大距離³: 2 m</p>
	HDMI	<p>2 系統</p> <p>HDMI/DVI 1.0 TMDS シングルリンク、HDCP 1.4/2.2</p> <p>TMDS クロック: 最大 300 MHz、TMDS データレート: 最大 18 Gbps</p> <p>Deep Color/3D/HDR⁴</p> <p>640x480@60 ~ 3840x1600@60 Reduced Blanking</p> <p>480i、576i ~ 3840x2160@24/25/30/50/59.94/60 (4:4:4)、3840x2160@50/59.94/60 (4:2:0)、4096x2160@24/25/30/50/59.94/60 (4:4:4)、4096x2160@50/59.94/60 (4:2:0)</p> <p>色深度: 24/30/36 bits</p> <p>※詳細は対応映像信号表を参照</p> <p>リニア PCM: 最大 8 チャンネル</p> <p>サンプリング周波数: 32/44.1/48/88.2/96/176.4/192 kHz</p> <p>基準レベル: -20 dBFS、最大入力レベル: 0 dBFS</p> <p>CEC</p> <p>コネクタ: HDMI Type A</p> <p>最大距離³: 30 m (1080p@60)、12 m (4K@60)</p>
映像音声出力	HDMI	<p>1 系統</p> <p>HDMI/DVI 1.0 TMDS シングルリンク、HDCP 1.4/2.2</p> <p>TMDS クロック: 最大 300 MHz、TMDS データレート: 最大 18 Gbps</p> <p>Deep color/3D/HDR⁴</p> <p>640x480@60 ~ 3840x1600@60 Reduced Blanking</p> <p>480i、576i ~ 3840x2160@24/25/30/50/59.94/60 (4:4:4)、3840x2160@50/59.94/60 (4:2:0)、4096x2160@24/25/30/50/59.94/60 (4:4:4)、4096x2160@50/59.94/60 (4:2:0)</p> <p>色深度: 24/30/36 bits</p> <p>※詳細は対応映像信号表を参照</p> <p>リニア PCM: 最大 8 チャンネル</p> <p>サンプリング周波数: 32/44.1/48/88.2/96/176.4/192 kHz</p> <p>基準レベル: -20 dBFS、最大出力レベル: 0 dBFS</p> <p>CEC</p> <p>コネクタ: HDMI Type A</p> <p>最大距離³: 30 m (1080p@60)、12 m (4K@60)</p>
	アナログ音声	<p>1 系統</p> <p>ステレオ L/R</p> <p>出力インピーダンス: 100 Ω バランス/50 Ω アンバランス</p> <p>基準レベル: -10 dBu、最大出力レベル: +10 dBu</p> <p>コネクタ: ターミナルブロック (5 ピン)</p>
その他 I/F	RS-232C	1 系統 コネクタ: ターミナルブロック (3 ピン)
	LAN	1 系統 10Base-T/100Base-TX (Auto Negotiation)、Auto MDI/MDI-X、コネクタ: RJ-45
	USB ⁵	<p>ホスト側 2 系統 USB 2.0 相当、RS-232C⁶</p> <p>コネクタ: Type-B × 2</p> <p>デバイス側 3 系統 USB 2.0 相当</p> <p>コネクタ: Type-C × 1、Type-A × 2</p>
機能	音声制御	音声ディエンベッド
	その他	WEB ブラウザー、CEC スルー (コネクタ: HDMI 入出力)、状態通知 入力チャンネル自動切替、EDID エミュレーション、ラストメモリー、アンチストーム、コネクションリセット ⁷ 、ボタンロック、USB ホスト切替 (3 系統)

		SUC-S31U
その他仕様	電源 ^{*2}	DC 24 V 3.8 A 専用 AC アダプター: AC 100 V - 240 V ±10%、50 Hz/60 Hz ±3 Hz、DC 24 V 5 A 120.0 W
	最大消費電力	DC 24 V: 15 W (97 W 外部負荷含む) DC 12 V: 11 W (19 W 外部負荷含む)
	外形寸法	310 (W) × 30 (H) × 160 (D) mm (突起物含まず)
	質量	1.4 kg
	温度	使用範囲: 0°C ~ +40°C、保存範囲: -20°C ~ +80°C
	湿度	20% ~ 90% (ただし結露なきこと)
付属品	電源コード (1.8 m) × 1、専用 AC アダプター (1.5 m) × 1、ケーブル固定ブラケット × 4、結束バンド × 4、ターミナルブロック (3 ピン) × 1、ターミナルブロック (5 ピン) × 1	

^{*1} DisplayPort to USB-C 変換ケーブルおよび HDMI to USB-C 変換ケーブルには対応していません。

^{*2} USB PD (Power Delivery) が必要な場合、DC 24 V 電源をご使用ください。なお、60 W を超える電力を供給する場合は 5 A 対応の USB-C ケーブルをご使用ください。

^{*3} ケーブルの種類、品質、敷設方法、接続する機器、および設置状態により、映像の乱れや映像が出力されないなど、最大距離が満たされないことがあります。

測定条件は以下になります。

- ・ USB-C DisplayPort Alternate Mode (4K@60): USB3.2 Gen1 Type-C ケーブルを使用し、3840x2160@60 24 bits の信号を伝送したとき
- ・ HDMI (1080p@60): IDK 製ケーブルを使用し、1080p@60 24 bits の信号を伝送したとき
- ・ HDMI (4K@60) : 18 Gbps 高速伝送対応ケーブルを使用し、3840x2160@60 24 bits の信号を伝送したとき

^{*4} ARC/HEC 非対応

^{*5} USB ハブを接続する場合、最大 3 段までカスケード接続が可能です。

^{*6} IN3 は RS-232C 非対応

^{*7} コネクションリセットは本機出力のみに対応した機能で、本機出力とシンク機器の間に他の機器が接続されている場合は、機能が有効にならないことがあります。

主な入出力映像信号仕様

信号 Signal	解像度 Resolution	フレーム レート Frame Rate [Hz]	ドット クロック Pixel Clock [MHz]	色深度 Color Depth [bits]	INPUT		OUTPUT
					USB-C ^{*1}	HDMI	HDMI
640x480@60	640x480	59.94	25.18	24/30/36	○	○	○
800x600@60	800x600	60.32	40.00	24/30/36	○	○	○
1024x768@60	1024x768	60.00	65.00	24/30/36	○	○	○
1280x768@60	1280x768	59.87	79.50	24/30/36	○	○	○
1280x800@60	1280x800	59.81	83.50	24/30/36	○	○	○
1280x960@60	1280x960	60.00	108.00	24/30/36	○	○	○
1280x1024@60	1280x1024	60.02	108.00	24/30/36	○	○	○
1360x768@60	1360x768	60.02	85.50	24/30/36	○	○	○
1366x768@60	1366x768	59.79	85.50	24/30/36	—	○	○
1400x1050@60	1400x1050	59.98	121.75	24/30/36	○	○	○
1440x900@60	1440x900	59.89	106.50	24/30/36	○	○	○
1600x900@60	1600x900	59.95	118.25	24/30/36	○	○	○
1600x1200@60	1600x1200	60.00	162.00	24/30/36	○	○	○
1680x1050@60	1680x1050	59.95	146.25	24/30/36	○	○	○
1920x1080@60 RB	1920x1080	59.93	138.50	24/30/36	○	○	○
1920x1200@60 RB	1920x1200	59.95	154.00	24/30/36	○	○	○
2048x1152@60 RB	2048x1152	60.00	162.00	24/30/36	○	○	○
2560x1080@60	2560x1080	60.00	198.00	24/30/36	○	○	○
2560x1440@60 RB	2560x1440	59.95	241.50	24/30/36	○	○	○
2560x1600@60 RB	2560x1600	59.97	268.50	24/30/36	○	○	○
3240x1080@60 RB	3240x1080	59.96	226.50	24/30/36	○	○	○
3440x1440@60 RB	3440x1440	59.97	319.75	24/30/36	○	○	○
3840x1080@60 RB	3840x1080	59.97	266.50	24/30/36	○	○	○
3840x1600@60 RB	3840x1600	59.99	395.00	24/30/36	○	○	○
480i	720x480	59.94	27.00	24/30/36	—	○	○
480p	720x480	59.94	27.00	24/30/36	○	○	○
576i	720x576	50.00	27.00	24/30/36	—	○	○
576p	720x576	50.00	27.00	24/30/36	○	○	○
720p@50	1280x720	50.00	74.25	24/30/36	○	○	○
720p@59.94	1280x720	59.94	74.18	24/30/36	○	○	○
720p@60	1280x720	60.00	74.25	24/30/36	○	○	○
1080i@50	1920x1080	25.00	74.25	24/30/36	—	○	○
1080i@59.94	1920x1080	29.97	74.18	24/30/36	—	○	○
1080i@60	1920x1080	30.00	74.25	24/30/36	—	○	○
1080p@50	1920x1080	50.00	148.50	24/30/36	○	○	○
1080p@59.94	1920x1080	59.94	148.35	24/30/36	○	○	○
1080p@60	1920x1080	60.00	148.50	24/30/36	○	○	○
3840x2160@23.98	3840x2160	23.98	296.70	24/30/36	○	○	○
3840x2160@24	3840x2160	24.00	297.00	24/30/36	○	○	○
3840x2160@25	3840x2160	25.00	297.00	24/30/36	○	○	○
3840x2160@29.97	3840x2160	29.97	296.70	24/30/36	○	○	○
3840x2160@30	3840x2160	30.00	297.00	24/30/36	○	○	○
3840x2160@50	3840x2160	50.00	594.00	24/30/36 ^{*2}	○	○	○
3840x2160@59.94	3840x2160	59.94	593.41	24/30/36 ^{*2}	○	○	○
3840x2160@60	3840x2160	60.00	594.00	24/30/36 ^{*2}	○	○	○
4096x2160@23.98	4096x2160	23.98	296.70	24/30/36	○	○	○
4096x2160@24	4096x2160	24.00	297.00	24/30/36	○	○	○
4096x2160@25	4096x2160	25.00	297.00	24/30/36	○	○	○
4096x2160@29.97	4096x2160	29.97	296.70	24/30/36	○	○	○
4096x2160@30	4096x2160	30.00	297.00	24/30/36	○	○	○
4096x2160@50	4096x2160	50.00	594.00	24/30/36 ^{*2}	○	○	○
4096x2160@59.94	4096x2160	59.94	593.41	24/30/36 ^{*2}	○	○	○
4096x2160@60	4096x2160	60.00	594.00	24/30/36 ^{*2}	○	○	○

RB: Reduced Blanking

^{*1} YCbCr 4:2:0 は仕様外^{*2} RGB/YCbCr 4:4:4 は 24 bit のみ対応

上記の入力映像信号以外は実機にてご確認ください。

正常に動作しないときは

本機が正常に動作しないときは、まず以下の点をご確認ください。

- ・ 本機および接続されている機器の電源は投入されていますか？
- ・ ケーブルは正しく接続されていますか？
- ・ ケーブルの接触不良はありませんか？
- ・ 機器に適合した正しいケーブルを使用していますか？
- ・ 接続している機器同士の信号規格は適合していますか？
- ・ シンク機器は正しく設定されていますか？
- ・ 機器の近くにノイズの原因になるようなものはありませんか？

また、本機に接続されている機器に原因があることもあるため、そちらの取扱説明書も参照してください。

WEB 内に記載の FAQ もご確認ください。

www.idk.co.jp/support/faq



それでも問題が解決しない場合は、以下の点を事前に確認し、弊社の本社営業部または各営業所までご連絡ください。

- ・ すべてのチャンネルで同じ現象が発生しますか？
- ・ 本機を介さずに接続したときは、正常に動作しますか？

HDMI/USB-C スイッチャー

SUC-S31U

テクニカルガイド



株式会社 アイ・ディ・ケイ

本 社 〒242-0021 神奈川県大和市中央7-9-1
TEL : 046-200-0764 FAX : 046-200-0765

関西営業所 〒564-0063 大阪府吹田市江坂町1-23-5 大同生命江坂第2ビル5階
TEL : 06-6192-0764 FAX : 06-6192-0906

九州営業所 〒812-0011 福岡県福岡市博多区博多駅前4-9-2 八百治センタービル3階
TEL : 092-431-0764 FAX : 092-431-0906

e-mail info@idk.co.jp URL www.idk.co.jp